

SAFETY LIGHT CURTAINS

JANUS J TRX - 2B TRX

Modelle ohne integrierte Muting-Funktion. Sie bestehen aus einem aktivem Element und einem passivem Rückstrahlelement. Ideale Lösung für alle Anwendungen, bei denen es schwierig oder kostenintensiv ist, die elektrische Leitung zu verkabeln.

Zertifizierungen:

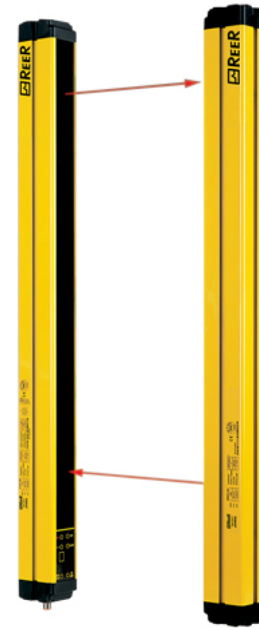

Technische daten:

Familie	JANUS J TRX -
Code	1360650
Sicherheitsstufe (SIL / PL)	Typ 4 - SIL 3 - SILCL 3 - PL e - Kat. 4
Abtasten	Zugangskontrolle
Überwachungshöhe (mm)	510
Gesamthöhe passives Element (mm)	723
Anzahl der Strahlen	2
Max. Länge der Verbindungskabel (m)	100
Anschlüsse	5-poliger M12 Verbinder
Strom (VDC)	24 ± 20%
Betriebsreichweite (m)	Bis 6
Reaktionszeit (ms)	7
Sicherheitsausgänge	2 störungssichere PNP - 500 mA bei 24 VDC mit Kurzschluss-, Überlast-, Verpolschutz
Sicherheitsfunktionen	Integriert
Restart	Benutzer-wählbar, automatisch oder manuell
Muting-Funktion	Mit externen Modulen
Abtastfunktion	Nein
system MTTFd (ISO 13849-1) years	100
PFHd (IEC 61508)	4,83E-09
CCF (ISO 13849-1)	80%
Schutzgrad	IP 65
Betriebstemperatur (°C)	Von -10 bis 55
Sollquerschnitt (mm)	50 x 60
Gesamthöhe (mm)	741
Abmessungen der Box	195 x 135 x 830
Bruttogewicht (Kg)	5,4
Gehäuse	Keine
Master/Slave-Modelle	Nein

Zubehör:

[FMC B2](#)
[FMC S2](#)
[LASER-AUSRICHTVORRICHTUNG LAD 3](#)
[FMC SB2](#)
[KABEL C8D 5](#)
[KABEL C8D 10](#)
[KABEL C8D 15](#)
[KABEL C8D 25](#)
[KABEL C8D 40](#)
[KABEL C8D 95](#)
[KABEL C8B 910](#)
[KABEL C8D 915](#)
[KABEL C8DM 11](#)
[KABEL C8DM 911](#)
[FMC B2R](#)
[ZUBEHÖR SP 600 S](#)
[ZUBEHÖR BÜGEL SFB 4J](#)
[KABEL C8DM 9](#)
[KABEL C8DM 99](#)
[KABEL C8D 5 SB](#)
[KABEL C8D 10 SB](#)
[KABEL C8D 15 SB](#)
[KABEL C8D 70](#)

ZUGEHÖRIGES PRODUKT:

[Sicherheitrelaismodule AD SR0 - Für Geräte mit integriertem EDM](#)
[Sicherheitrelaismodule AD SR0A - Für Geräte mit integriertem EDM](#)
[MOSAIC MR2](#)

See technical drawing in the next page.

Technische zeichnungen:

B = 723 mm
A = 741 mm

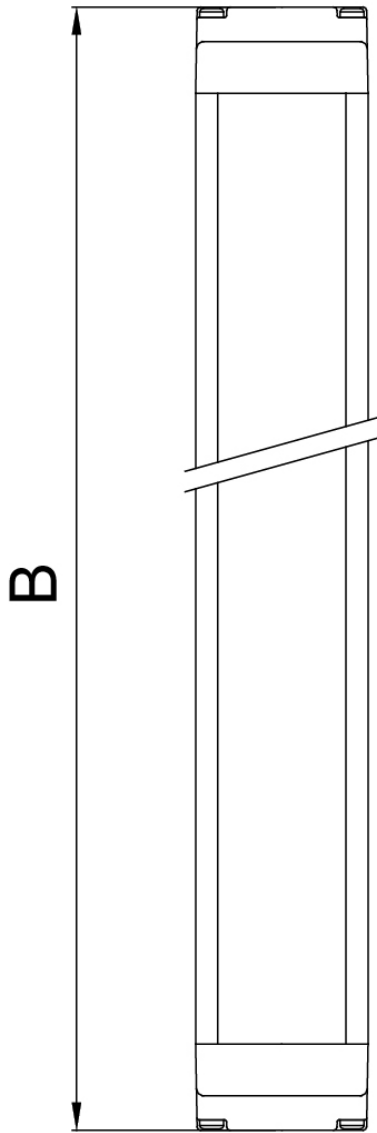
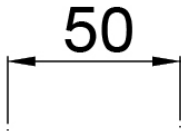
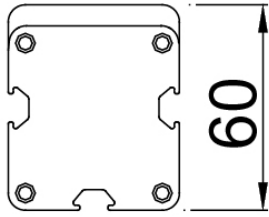

Passive Element

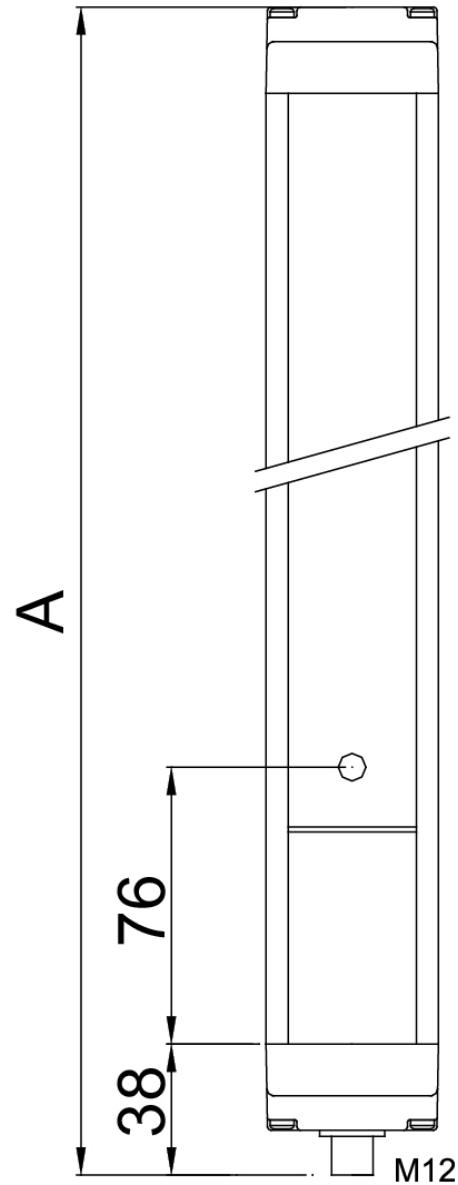
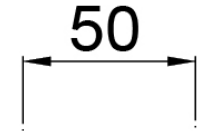
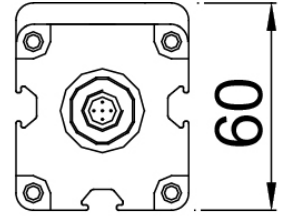

Active Element